

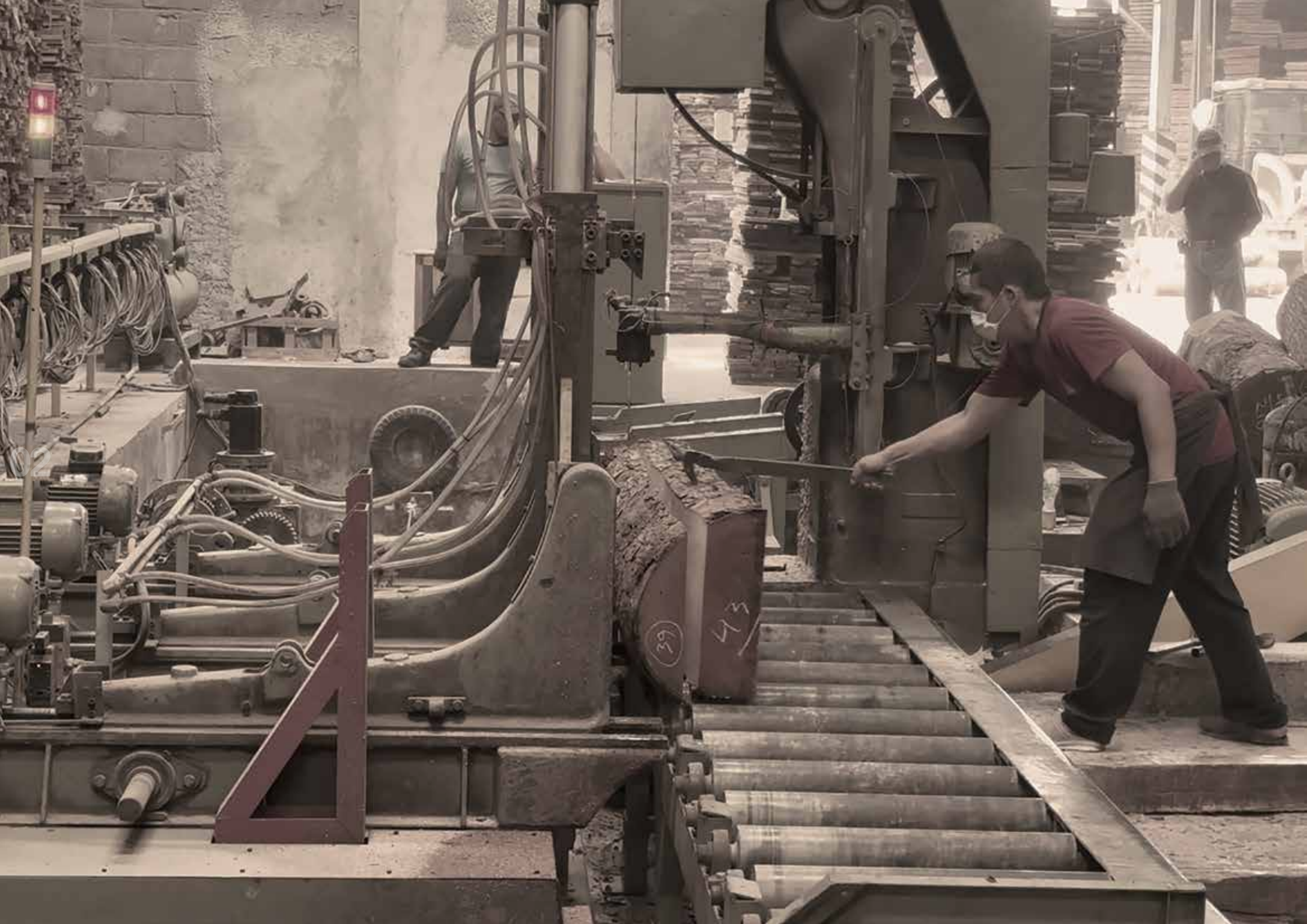

## **NATURAL WOOD FLOORING & PANELING 2024 AUTUMN**

無垢・天然木材カタログ 2024 秋



# INDEX

## 特集

三層ヘビア・スノーストーム	04
ヘビア アース	06
オーク 300mm	08
マホガニー羽目板	10
ラオスチーク羽目板	12
ヘムロック羽目板	14

## フローリング

オーク	16
ホワイトオーク	20
チーク	26
アカシア	30
マホガニー	32
ヘビア	34
バーチ	38
ブラックウォールナット	40
その他	42
パーケットフローリング	46
ヘリンボーンフローリング	48

## パネリング

ホワイトオーク	50
米ヒバ	52
マホガニー	54
レッドシダー	56
その他	58
モザイクパネル	60
グレード・塗装・表面加工について	62
タイプ・構造について	63
注意事項	64





樹液採取の役目を終えたゴムの木を使用  
加工とカラーで変幻自在に表情を変えるエコ・フローリング

# Hevea Snow Storm

ヘビア3層アンティーク スノーストーム

ラスティックグレード

[RWTOHR14140RDM\_USS]

タイプ: 乱尺

塗装: 着色 UVオイル

サイズ: 14(3)×140mm×乱尺

入り数: ミックス梱包/2.1m<sup>2</sup>

価格: ¥11,000 /m<sup>2</sup> ¥23,100 /ケース





06

樹液採取の役目を終えたゴムの木を使用  
加工とカラーで変幻自在に表情を変えるエコ・フローリング

# Hevea Earth

ヘビア 無垢フローリング アーステイスト

ラスティックグレード

[RWSUNR15090182\_VEA]

タイプ: ユニ

塗装: 着色 UVオイル

サイズ: 15×90×1820mm

入り数: 10枚/1.64m<sup>2</sup>

価格: ¥8,400 /m<sup>2</sup> ¥13,800 /ケース



08



人気のオーク材フローリングの幅広タイプ

# Oak 300mm wide

オーク 複合フローリング ワイドシリーズ

ラスティックグレード

[W0EONR18300220\_NNC]

タイプ:一枚物

塗装:無塗装

サイズ:18(4)×300×2200mm

入り数:2.64m<sup>2</sup>一部乱尺含む

価格:¥17,500 /m<sup>2</sup> ¥46,200 /ケース



豊かな色ムラが生み出す深みと温もりのある空間

# Mahogany paneling

マホガニー 羽目板

ナチュラルグレード

[MHSWNN10090180・10090210・10090240・10090270・10090300\_ONC]

タイプ:一枚物

塗装: オイル

サイズ: 10×90×1800・2100・2400・2700・3000mm

入り数: 10枚/1.62・1.89・2.16・2.43・2.7㎡

価格: ¥11,000・¥11,000・¥12,100・¥12,100・¥12,100 /㎡

¥17,900・¥20,800・¥26,200・¥29,500・¥32,700 /ケース



美しい木目と上品な光沢が魅力的な高級樹種「ラオスチーク」

# LaosTeak paneling

ラオスチーク 羽目板

ラスティックグレード

[LTSWNR10090182・10090213・10090244\_NNC]

タイプ:一枚物

塗装:無塗装

サイズ: 10×90×1820・2130・2440mm

入り数: 10枚/1.64・1.92・2.2㎡

価格: ¥11,000・¥11,000・¥11,600 /㎡

¥18,100・¥21,200・¥25,600 /ケース



14

細かい木目と優しい色あいで落ち着いた空間を演出

# Hemlock paneling

ヘムロック 羽目板

セレクトグレード

[HRSWNS08088183・08088244・08088305・08088366\_NNC]

タイプ:一枚物

塗装:無塗装

サイズ: 8×88×1830・2440・3050・3660mm

入り数: 10枚/1.62・2.15・2.69・3.22㎡

価格: ¥11,000・¥11,700・¥11,700・¥11,700 /㎡

¥17,900・¥25,200・¥31,500・¥37,700 /ケース

# Oak

Flooring オーク

一枚物無垢フローリング

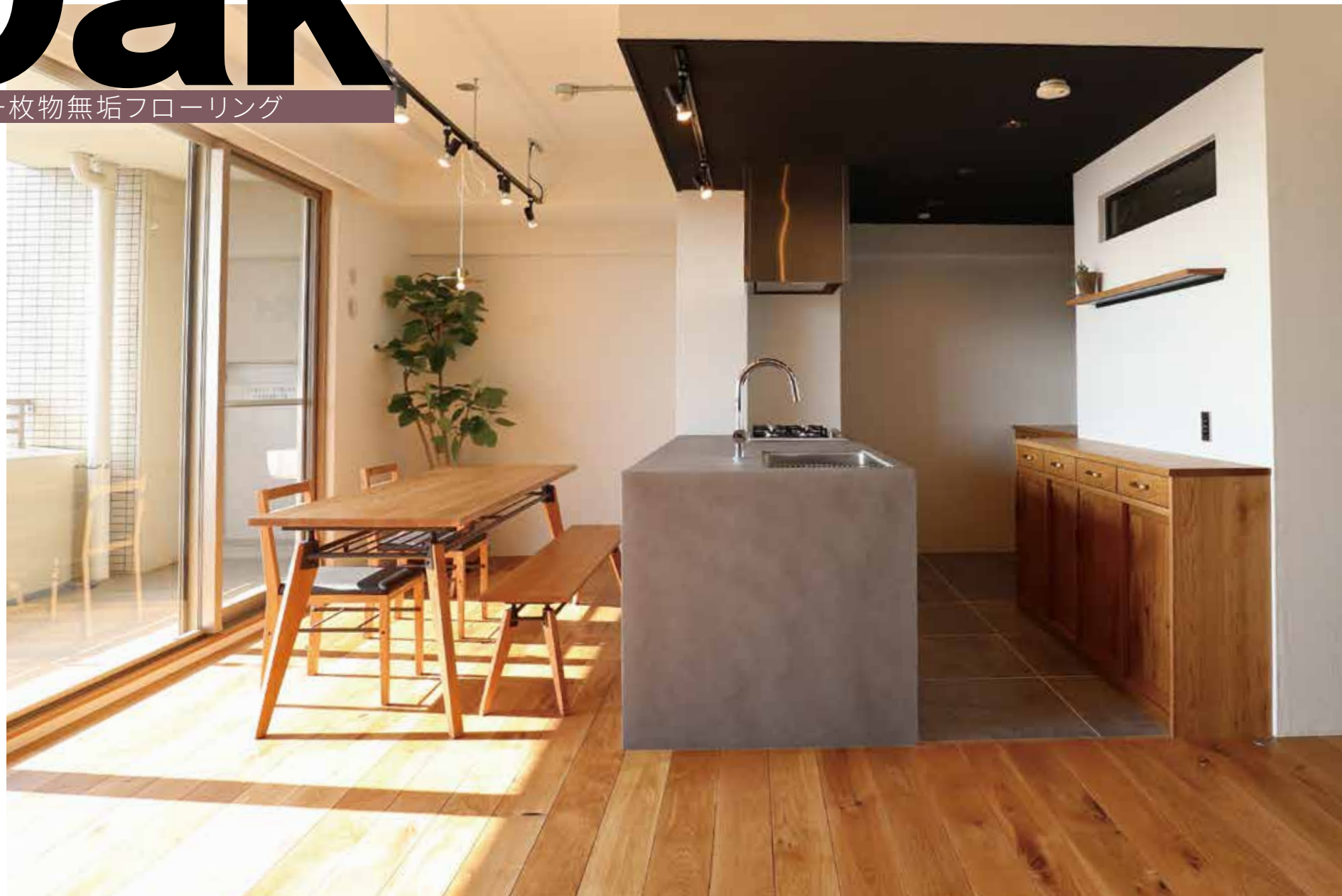

16





**セレクトグレード**  
 15×90×1820mm  
 タイプ:一枚物  
 入り数:10枚/1.64m<sup>2</sup>  
**無塗装**  
 [NASONS15090182\_NNC]  
 価格: ¥16,800 /m<sup>2</sup>  
 ¥27,600 /ケース



**セレクトグレード**  
 15×120×1820mm  
 タイプ:一枚物  
 入り数:7枚/1.53m<sup>2</sup>  
**無塗装**  
 [NASONS15120182\_NNC]  
 価格: ¥18,900 /m<sup>2</sup>  
 ¥29,000 /ケース



**セレクトグレード**  
 15×150×1820mm  
 タイプ:一枚物  
 入り数:6枚/1.64m<sup>2</sup>  
**無塗装**  
 [NASONS15150182\_NNC]  
 価格: ¥20,800 /m<sup>2</sup>  
 ¥34,200 /ケース



**ナチュラルグレード**  
 15×90×1820mm  
 タイプ:一枚物  
 入り数:10枚/1.64m<sup>2</sup>  
**無塗装**  
 [NASONN15090182\_NNC]  
 価格: ¥15,500 /m<sup>2</sup>  
 ¥25,500 /ケース



**ナチュラルグレード**  
 15×120×1820mm  
 タイプ:一枚物  
 入り数:7枚/1.53m<sup>2</sup>  
**無塗装**  
 [NASONN15120182\_NNC]  
 価格: ¥17,300 /m<sup>2</sup>  
 ¥26,500 /ケース



**ナチュラルグレード**  
 15×150×1820mm  
 タイプ:一枚物  
 入り数:6枚/1.64m<sup>2</sup>  
**無塗装**  
 [NASONN15150182\_NNC]  
 価格: ¥19,500 /m<sup>2</sup>  
 ¥32,000 /ケース



**ラスティックグレード**  
 15×90×1820mm  
 タイプ:一枚物  
 入り数:10枚/1.64m<sup>2</sup>  
**無塗装**  
 [NASONR15090182\_NNC]  
 価格: ¥14,500 /m<sup>2</sup>  
 ¥23,800 /ケース



**ラスティックグレード**  
 15×120×1820mm  
 タイプ:一枚物  
 入り数:7枚/1.53m<sup>2</sup>  
**無塗装**  
 [NASONR15120182\_NNC]  
 価格: ¥16,600 /m<sup>2</sup>  
 ¥25,400 /ケース



**ラスティックグレード**  
 15×150×1820mm  
 タイプ:一枚物  
 入り数:6枚/1.64m<sup>2</sup>  
**無塗装**  
 [NASONR15150182\_NNC]  
 価格: ¥17,800 /m<sup>2</sup>  
 ¥29,200 /ケース

# Oak

Flooring オーク

ユニ無垢フローリング



18



**セレクトグレード**  
 15×90×1820mm  
 タイプ:ユニ 入り数:10枚/1.64m<sup>2</sup>

**無塗装**  
 [NASUNS15090182\_NNC]  
 価格: ¥12,900 /m<sup>2</sup>  
 ¥21,200 /ケース

**ウレタン**  
 [NASUNS15090182\_UNC]  
 価格: ¥13,300 /m<sup>2</sup>  
 ¥21,900 /ケース

NASUNS15090182\_NNC



**セレクトグレード**  
 15×120×1820mm  
 タイプ:ユニ 入り数:7枚/1.53m<sup>2</sup>

**無塗装**  
 [NASUNS15120182\_NNC]  
 価格: ¥14,300 /m<sup>2</sup>  
 ¥21,900 /ケース

**オイル**  
 [NASUNS15120182\_ONC]  
 価格: ¥14,800 /m<sup>2</sup>  
 ¥22,700 /ケース

NASUNS15120182\_NNC



**ホワイトオーク**

**床暖房対応**

**セレクトグレード**  
 15×85×1820mm  
 タイプ:ユニ  
 入り数:10枚/1.55m<sup>2</sup>

**オイル**  
 [WOSYNS15085182\_ONC]  
 価格: ¥18,900 /m<sup>2</sup>  
 ¥29,300 /ケース

WOSYNS15085182\_ONC



**ナチュラルグレード**  
 15×90×1820mm  
 タイプ:ユニ 入り数:10枚/1.64m<sup>2</sup>

**無塗装**  
 [NASUNN15090182\_NNC]  
 価格: ¥11,100 /m<sup>2</sup>  
 ¥18,300 /ケース

**オイル**  
 [NASUNN15090182\_ONC]  
 価格: ¥11,800 /m<sup>2</sup>  
 ¥19,400 /ケース

NASUNN15090182\_ONC



**ナチュラルグレード**  
 15×120×1820mm  
 タイプ:ユニ 入り数:7枚/1.53m<sup>2</sup>

**無塗装**  
 [NASUNN15120182\_NNC]  
 価格: ¥12,300 /m<sup>2</sup>  
 ¥18,900 /ケース

**オイル**  
 [NASUNN15120182\_ONC]  
 価格: ¥13,000 /m<sup>2</sup>  
 ¥19,900 /ケース

NASUNN15120182\_ONC



**ラスティックグレード**  
 15×90×1820mm  
 タイプ:ユニ 入り数:10枚/1.64m<sup>2</sup>

**無塗装**  
 [NASUNR15090182\_NNC]  
 価格: ¥10,400 /m<sup>2</sup>  
 ¥17,100 /ケース

**オイル**  
 [NASUNR15090182\_ONC]  
 価格: ¥10,800 /m<sup>2</sup>  
 ¥17,800 /ケース

NASUNR15090182\_NNC



**ラスティックグレード**  
 15×120×1820mm  
 タイプ:ユニ 入り数:7枚/1.53m<sup>2</sup>

**無塗装**  
 [NASUNR15120182\_NNC]  
 価格: ¥11,600 /m<sup>2</sup>  
 ¥17,800 /ケース

**オイル**  
 [NASUNR15120182\_ONC]  
 価格: ¥11,900 /m<sup>2</sup>  
 ¥18,300 /ケース

NASUNR15120182\_NNC

# White Flooring **Oak** ホワイトオーク

乱尺無垢フローリング

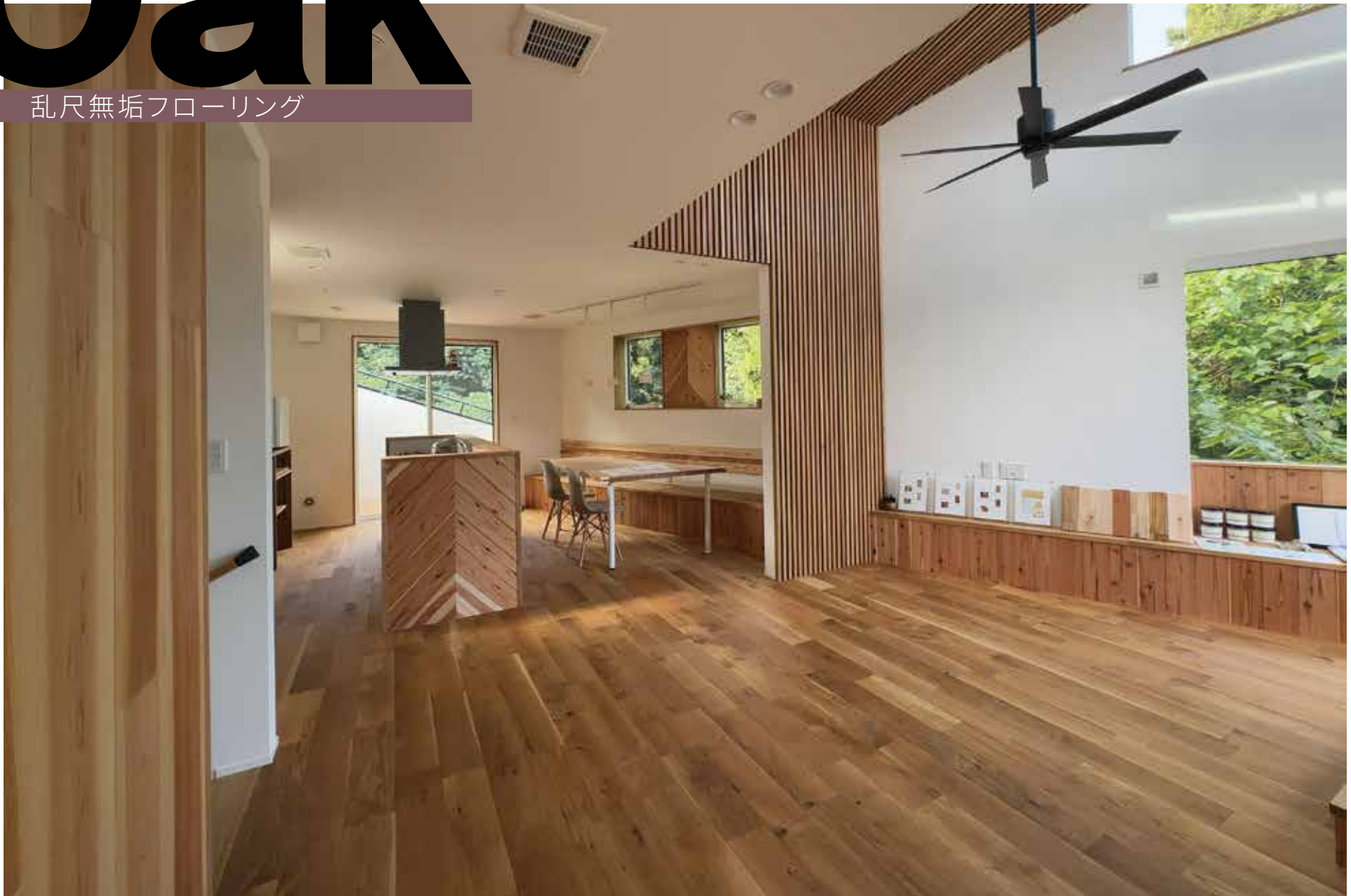

20



**セレクトグレード**  
 15×120mm×乱尺  
 タイプ:乱尺  
 入り数:ミックス/1.52m<sup>2</sup>  
**無塗装**  
 [WOSONS15120RDM\_NNC]  
 価格: ¥14,900 /m<sup>2</sup>  
 ¥22,700 /ケース



**セレクトグレード**  
 15×150mm×乱尺  
 タイプ:乱尺  
 入り数:ミックス/1.62m<sup>2</sup>  
**無塗装**  
 [WOSONS15150RDM\_NNC]  
 価格: ¥15,300 /m<sup>2</sup>  
 ¥24,800 /ケース

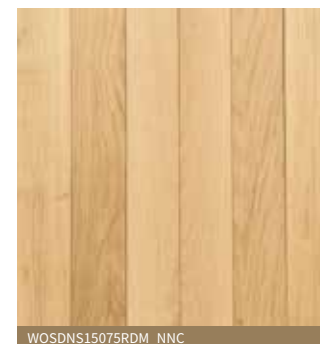

**直貼りフローリング**  
**セレクトグレード**  
 15(13+2)×75mm×乱尺  
 タイプ:乱尺  
 入り数:ミックス/1.62m<sup>2</sup>  
**無塗装**  
 [WOSDNS15075RDM\_NNC]  
 価格: ¥16,300 /m<sup>2</sup>  
 ¥26,500 /ケース



**ナチュラルグレード**  
 15×120mm×乱尺  
 タイプ:乱尺 入り数:ミックス/1.52m<sup>2</sup>  
**無塗装**  
 [WOSONN15120RDM\_NNC]  
 価格: ¥13,100 /m<sup>2</sup>  
 ¥20,000 /ケース  
**オイル**  
 [WOSONN15120RDM\_ONC]  
 価格: ¥13,500 /m<sup>2</sup>  
 ¥20,600 /ケース



**ナチュラルグレード**  
 15×150mm×乱尺  
 タイプ:乱尺 入り数:ミックス/1.62m<sup>2</sup>  
**無塗装**  
 [WOSONN15150RDM\_NNC]  
 価格: ¥13,600 /m<sup>2</sup>  
 ¥22,100 /ケース  
**オイル**  
 [WOSONN15150RDM\_ONC]  
 価格: ¥14,300 /m<sup>2</sup>  
 ¥23,200 /ケース



**ラスティックグレード**  
 15×120mm×乱尺  
 タイプ:乱尺 入り数:ミックス/1.52m<sup>2</sup>  
**無塗装**  
 [WOSONR15120RDM\_NNC]  
 価格: ¥12,000 /m<sup>2</sup>  
 ¥18,300 /ケース  
**オイル**  
 [WOSONR15120RDM\_ONC]  
 価格: ¥12,400 /m<sup>2</sup>  
 ¥18,900 /ケース



**ラスティックグレード**  
 15×150mm×乱尺  
 タイプ:乱尺 入り数:ミックス/1.62m<sup>2</sup>  
**無塗装**  
 [WOSONR15150RDM\_NNC]  
 価格: ¥13,300 /m<sup>2</sup>  
 ¥21,600 /ケース  
**オイル**  
 [WOSONR15150RDM\_ONC]  
 価格: ¥14,000 /m<sup>2</sup>  
 ¥22,700 /ケース

# White Flooring Oak

ホワイト  
オーク

複合フローリング

22

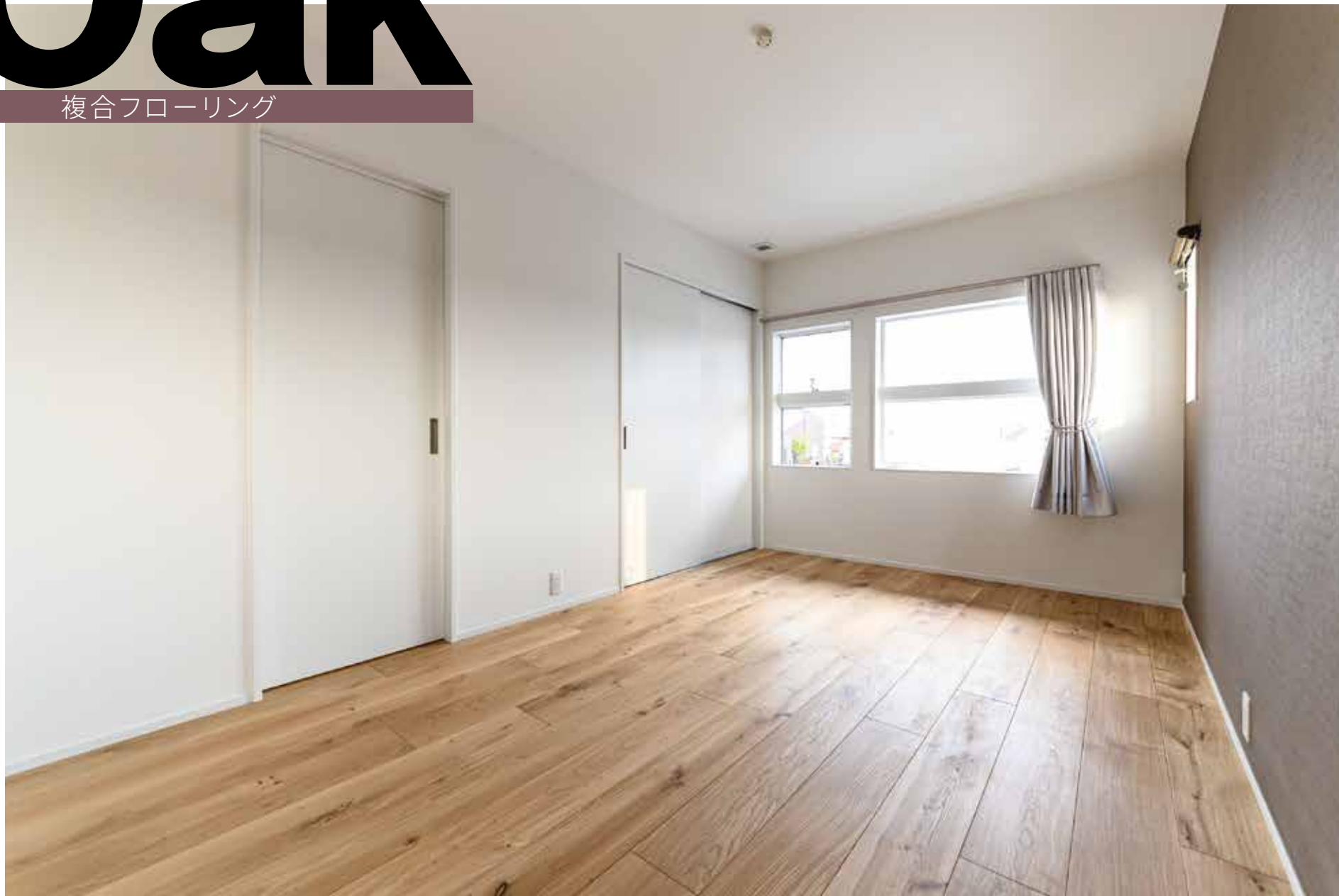

WOEONR15189182\_ONC (無垢) (ラスタック) (W189) (オイル)



床暖房対応

15(2)×150×1818mm  
 タイプ:一枚物 入り数:6枚/1.64m<sup>2</sup>

セレクトグレード

無塗装

[WOEYNS15150181\_NNC]  
 価格: ¥18,200 /m<sup>2</sup>  
 ¥29,900 /ケース

ナチュラルグレード

オイル

[WOEYNN15150181\_ONC]  
 価格: ¥18,200 /m<sup>2</sup>  
 ¥29,900 /ケース

WOEYNS15150181\_NNC



ラスティックグレード

15(3)×189×1820mm  
 タイプ:一枚物 入り数:5枚/1.72m<sup>2</sup>

無塗装

[WOEONR15189182\_NNC]  
 価格: ¥14,800 /m<sup>2</sup>  
 ¥25,500 /ケース

オイル

[WOEONR15189182\_ONC]  
 価格: ¥15,400 /m<sup>2</sup>  
 ¥26,500 /ケース

WOEONR15189182\_ONC



ラスティックグレード

15(4)×190×1818mm  
 タイプ:一枚物  
 入り数:5枚/1.73m<sup>2</sup>

インビジブルオイル

[WEOBR15190181\_INC]  
 価格: ¥16,600 /m<sup>2</sup>  
 ¥28,800 /ケース

WEOBR15190181\_INC



スモークオーク

ラスティックグレード

15(3)×190×1818mm  
 タイプ:一枚物  
 入り数:5枚/1.73m<sup>2</sup>

UVオイル

[WEOETR15190181\_VNC]  
 価格: ¥16,600 /m<sup>2</sup>  
 ¥28,800 /ケース

WEOETR15190181\_VNC



ミルクィーオーク(ホワイトブラッシュ)

ラスティックグレード

15(3)×190×1818mm  
 タイプ:一枚物  
 入り数:5枚/1.73m<sup>2</sup>

UVオイル

[WEOBR15190181\_VMI]  
 価格: ¥16,600 /m<sup>2</sup>  
 ¥28,800 /ケース

WEOBR15190181\_VMI



レイヴン(土足用)

ラスティック(パテ処理なし)

15(3)×190×1818mm  
 タイプ:一枚物  
 入り数:5枚/1.73m<sup>2</sup>

無塗装

[WEOBR15190181\_NNC]  
 価格: ¥12,800 /m<sup>2</sup>  
 ¥22,200 /ケース

WEOBR15190181\_NNC



ラスティックグレード

18(4)×300×2200mm  
 タイプ:一枚物  
 入り数:2.64m<sup>2</sup> 一部乱尺含

無塗装

[WEOBR18300220\_NNC]  
 価格: ¥17,500 /m<sup>2</sup>  
 ¥46,200 /ケース

WEOBR18300220\_NNC

※ミルクィーオーク、190mm幅オーク(インビジブルオイル)、レイヴン、300mm幅オークは「ブラッシング加工」が施されています。

# White Oak Flooring

ホワイト  
オーク

複合フローリング



24





床暖房対応

セレクトグレード

15(2)×120×1820mm

タイプ:一枚物

入り数:7枚/1.53m<sup>2</sup>

ウレタンマット

[WOEYNS15120182\_MNC]

価格: ¥18,000 /m<sup>2</sup>

¥27,600 /ケース

WOEYNS15120182\_MNC



床暖房対応

ナチュラルグレード

15(2)×180×1818mm

タイプ:一枚物

入り数:5枚/1.64m<sup>2</sup>

オイル

[WOEYNN15180181\_ONC]

価格: ¥20,200 /m<sup>2</sup>

¥33,200 /ケース

180  
mm

WOEYNN15180181\_ONC

# Teak

Flooring

チーク

無垢フローリング

26





**セレクトグレード**  
 15×90×1820mm  
 タイプ:一枚物  
 入り数:10枚/1.64m<sup>2</sup>  
**無塗装**  
 [TKSONS15090182\_NNC]  
 価格: ¥26,900 /m<sup>2</sup>  
 ¥44,200 /ケース



**セレクトグレード**  
 15×120×1820mm  
 タイプ:一枚物  
 入り数:7枚/1.53m<sup>2</sup>  
**無塗装**  
 [TKSONS15120182\_NNC]  
 価格: ¥32,400 /m<sup>2</sup>  
 ¥49,600 /ケース



**セレクトグレード**  
 15×90×1820mm  
 タイプ:ユニ  
 入り数:10枚/1.64m<sup>2</sup>  
**無塗装**  
 [TKSUNS15090182\_NNC]  
 価格: ¥16,800 /m<sup>2</sup>  
 ¥27,600 /ケース

**オイル**  
 [TKSUNS15090182\_ONC]  
 価格: ¥17,500 /m<sup>2</sup>  
 ¥28,700 /ケース

**ウレタン**  
 [TKSUNS15090182\_UNC]  
 価格: ¥17,500 /m<sup>2</sup>  
 ¥28,700 /ケース



**セレクトグレード**  
 15×120×1820mm  
 タイプ:ユニ  
 入り数:7枚/1.53m<sup>2</sup>  
**オイル**  
 [TKSUNS15120182\_ONC]  
 価格: ¥18,700 /m<sup>2</sup>  
 ¥28,700 /ケース



**ラスティックグレード**  
 15×90×1820mm  
 タイプ:ユニ  
 入り数:10枚/1.64m<sup>2</sup>  
**オイル**  
 [TKSUNR15090182\_ONC]  
 価格: ¥13,500 /m<sup>2</sup>  
 ¥22,200 /ケース



**ラスティックグレード**  
 15×120×1820mm  
 タイプ:ユニ  
 入り数:7枚/1.53m<sup>2</sup>  
**オイル**  
 [TKSUNR15120182\_ONC]  
 価格: ¥15,900 /m<sup>2</sup>  
 ¥24,400 /ケース

# Teak

Flooring

チーク

無垢フローリング

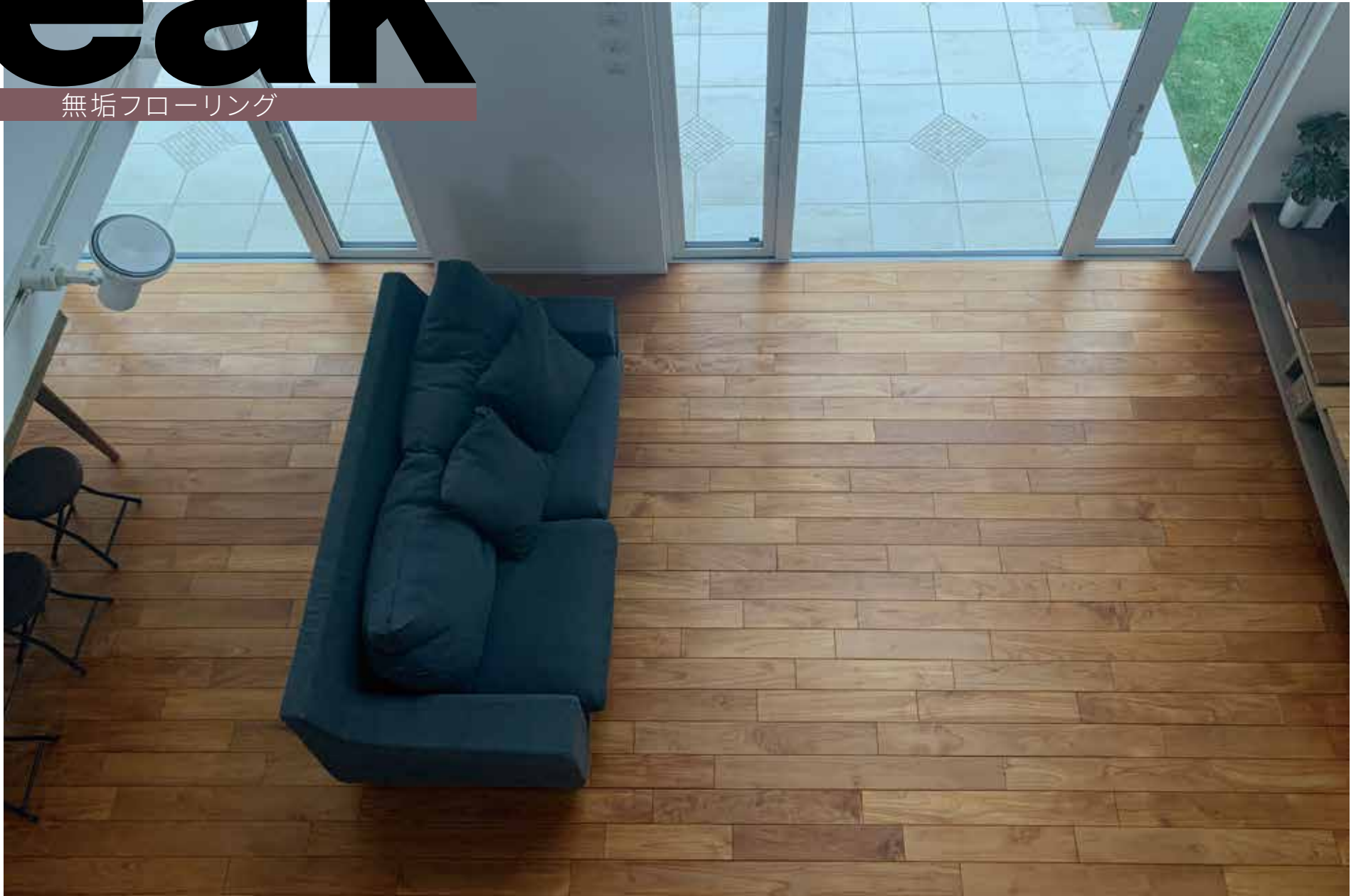

28



**セレクトグレード**  
 15×90mm×乱尺  
 タイプ:乱尺 入り数:ミックス/1.62m<sup>2</sup>

**無塗装**  
 [TKSONS15090RDM\_NNC]  
 価格: ¥18,400 /m<sup>2</sup>  
 ¥29,900 /ケース

**ウレタン**  
 [TKSONS15090RDM\_UNC]  
 価格: ¥19,700 /m<sup>2</sup>  
 ¥32,000 /ケース

TKSONS15090RDM\_NNC



**セレクトグレード**  
 15×120mm×乱尺  
 タイプ:乱尺  
 入り数:ミックス/1.52m<sup>2</sup>

**無塗装**  
 [TKSONS15120RDM\_NNC]  
 価格: ¥19,700 /m<sup>2</sup>  
 ¥30,000 /ケース

TKSONS15120RDM\_NNC



**セレクトグレード**  
 15×150mm×乱尺  
 タイプ:乱尺  
 入り数:ミックス/1.62m<sup>2</sup>

**無塗装**  
 [TKSONS15150RDM\_NNC]  
 価格: ¥20,300 /m<sup>2</sup>  
 ¥32,900 /ケース

TKSONS15150RDM\_NNC



**ラオスチーク**

**ラスティックグレード**  
 15×120mm×乱尺  
 タイプ:乱尺  
 入り数:ミックス/1.52m<sup>2</sup>

**オイル**  
 [LTSONR15120RDM\_ONC]  
 価格: ¥18,700 /m<sup>2</sup>  
 ¥28,500 /ケース

LTSONR15120RDM\_ONC



**直貼りフローリング**

**セレクトグレード**  
 15(13+2)×75mm×乱尺  
 タイプ:乱尺  
 入り数:ミックス/1.62m<sup>2</sup>

**無塗装**  
 [TKSDNS15075RDM\_NNC]  
 価格: ¥17,000 /m<sup>2</sup>  
 ¥27,600 /ケース

TKSDNS15075RDM\_NNC



**無垢/床暖房対応**

**セレクトグレード**  
 15×75×1820mm

タイプ:ユニ  
 入り数:12枚/1.64m<sup>2</sup>

**オイル** [TKSYNS15075182\_ONC]  
 価格: ¥20,200 /m<sup>2</sup>  
 ¥33,200 /ケース

**ウレタン** [TKSYNS15075182\_UNC]  
 価格: ¥20,200 /m<sup>2</sup>  
 ¥33,200 /ケース

TKSYNS15075182\_ONC

# Flooring **Acasia** アカシア

無垢フローリング



30



ACSUNS15090182 UNC

**セレクトグレード**  
 15×90×1820mm  
 タイプ:ユニ  
 入り数:10枚/1.64m<sup>2</sup>  
**ウレタン**  
 [ACSUNS15090182 UNC]  
 価 格: ¥9,400 /m<sup>2</sup>  
 ¥15,500 /ケース



ACSUNR15090182 ONC

**ラスティックグレード**  
 15×90×1820mm  
 タイプ:ユニ 入り数:10枚/1.64m<sup>2</sup>  
**無 塗 装**  
 [ACSUNR15090182\_NNC]  
 価 格: ¥8,400 /m<sup>2</sup>  
 ¥13,800 /ケース  
**オイル**  
 [ACSUNR15090182\_ONC]  
 価 格: ¥8,800 /m<sup>2</sup>  
 ¥14,500 /ケース



ACSUNR15120182 ONC

**ラスティックグレード**  
 15×120×1820mm  
 タイプ:ユニ 入り数:7枚/1.53m<sup>2</sup>  
**無 塗 装**  
 [ACSUNR15120182\_NNC]  
 価 格: ¥9,000 /m<sup>2</sup>  
 ¥13,800 /ケース  
**オイル**  
 [ACSUNR15120182\_ONC]  
 価 格: ¥9,800 /m<sup>2</sup>  
 ¥15,000 /ケース



ACSUNR15120182 UOS

**オスロ**  
**ラスティックグレード**  
 15×120×1820mm  
 タイプ:ユニ  
 入り数:7枚/1.53m<sup>2</sup>  
**ウレタン**  
 [ACSUNR15120182 UOS]  
 価 格: ¥12,300 /m<sup>2</sup>  
 ¥18,900 /ケース



ACSOBR15090RDM\_UWH

**ブラッシュホホワイト**  
**ラスティックグレード**  
 15×90mm×乱尺  
 タイプ:乱尺  
 入り数:ミックス/1.62m<sup>2</sup>  
**ウレタン**  
 [ACSOBR15090RDM\_UWH]  
 価 格: ¥9,600 /m<sup>2</sup>  
 ¥15,600 /ケース



ACSUNR18120RDM\_NNC

**ラスティックグレード**  
 18×120mm×乱尺  
 タイプ:乱尺 入り数:ミックス/1.52m<sup>2</sup>  
**無 塗 装**  
 [ACSUNR18120RDM\_NNC]  
 価 格: ¥11,300 /m<sup>2</sup>  
 ¥17,200 /ケース  
**オイル**  
 [ACSUNR18120RDM\_ONC]  
 価 格: ¥12,000 /m<sup>2</sup>  
 ¥18,300 /ケース

# Mahogany Flooring

マホガニー

無垢フローリング



32





MHSUNN15090182\_ONC

ナチュラルグレード

15×90×1820mm

タイプ:ユニ  
入り数:10枚/1.64m<sup>2</sup>

無塗装

[MHSUNN15090182\_NNC]  
価格: ¥10,400 /m<sup>2</sup>  
¥17,100 /ケース

オイル

[MHSUNN15090182\_ONC]  
価格: ¥11,100 /m<sup>2</sup>  
¥18,300 /ケース

ウレタン

[MHSUNN15090182\_UNC]  
価格: ¥11,100 /m<sup>2</sup>  
¥18,300 /ケース



MHSONN15120RDM\_ONC

ナチュラルグレード

15×120mm×乱尺

タイプ:乱尺  
入り数:ミックス/1.52m<sup>2</sup>

無塗装

[MHSONN15120RDM\_NNC]  
価格: ¥13,100 /m<sup>2</sup>  
¥20,000 /ケース

オイル

[MHSONN15120RDM\_ONC]  
価格: ¥13,400 /m<sup>2</sup>  
¥20,400 /ケース

# Flooring Hevea

ヘビア

無垢フローリング



34



**アース**  
**ラスティックグレード**  
 15×90×1820mm  
 タイプ:ユニ  
 入り数:10枚/1.64m<sup>2</sup>  
**着色UVオイル**  
 [RWSUNR15090182\_VEA]  
 価格: ¥8,400 /m<sup>2</sup>  
 ¥13,800 /ケース



**フロースンスノー**  
**ラスティックグレード**  
 15×90×1820mm  
 タイプ:ユニ  
 入り数:10枚/1.64m<sup>2</sup>  
**着色ウレタン**  
 [RWSUHR15090182\_UFS]  
 価格: ¥9,100 /m<sup>2</sup>  
 ¥15,000 /ケース



**ゴールデンチーク色**  
**ラスティックグレード**  
 15×90×1820mm  
 タイプ:ユニ  
 入り数:10枚/1.64m<sup>2</sup>  
**着色ウレタン**  
 [RWSUHR15090182\_UGC]  
 価格: ¥9,100 /m<sup>2</sup>  
 ¥15,000 /ケース

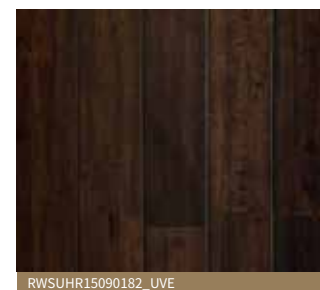

**ビンテージ**  
**ラスティックグレード**  
 15×90×1820mm  
 タイプ:ユニ  
 入り数:10枚/1.64m<sup>2</sup>  
**着色ウレタン**  
 [RWSUHR15090182\_UVE]  
 価格: ¥9,100 /m<sup>2</sup>  
 ¥15,000 /ケース



**ホワイト**  
**セレクトグレード**  
 15×120×1820mm  
 タイプ:ユニ  
 入り数:7枚/1.53m<sup>2</sup>  
**UVオイル**  
 [RWSUNS15120182\_VWH]  
 価格: ¥10,100 /m<sup>2</sup>  
 ¥15,500 /ケース



**クリアー**  
**セレクトグレード**  
 15×120×1820mm  
 タイプ:ユニ  
 入り数:7枚/1.53m<sup>2</sup>  
**オイル**  
 [RWSUNS15120182\_ONC]  
 価格: ¥10,100 /m<sup>2</sup>  
 ¥15,500 /ケース



**ブラウン**  
**セレクトグレード**  
 15×120×1820mm  
 タイプ:ユニ  
 入り数:7枚/1.53m<sup>2</sup>  
**オイル**  
 [RWSUNS15120182\_OBN]  
 価格: ¥10,100 /m<sup>2</sup>  
 ¥15,500 /ケース



**アンティークベース**  
**ラスティックグレード**  
 12×90×1820mm  
 タイプ:ユニ  
 入り数:10枚/1.64m<sup>2</sup>  
**無塗装**  
 [RWSUHW12090182\_NNC]  
 価格: ¥9,400 /m<sup>2</sup>  
 ¥15,500 /ケース



**ワイルド(土足用)**  
**ワイルドグレード**  
 18×90mm×乱尺  
 タイプ:乱尺  
 入り数:ミックス/1.62m<sup>2</sup>  
**無塗装**  
 [RWSOHW18090RDM\_NNC]  
 価格: ¥9,600 /m<sup>2</sup>  
 ¥15,600 /ケース

※フロースンスノー、ゴールデンチーク色、ビンテージ、アンティークベース及びワイルドは「ハンドスクレイブ加工」が施されています。

# Flooring Hevea

ヘビア

複合三層フローリング



36



スノーstorm

ラスティックグレード

14(3)×140mm×乱尺

タイプ:乱尺  
入り数:ミックス/2.1m<sup>2</sup>

着色ウレタン

[RWTOHR14140RDM\_USS]

価格: ¥11,000 /m<sup>2</sup>  
¥23,100 /ケース

RWTOHR14140RDM\_USS



トベニ

ラスティックグレード

14(3)×140mm×乱尺

タイプ:乱尺  
入り数:ミックス/2.1m<sup>2</sup>

着色ウレタン

[RWTOHR14140RDM\_UTP]

価格: ¥11,000 /m<sup>2</sup>  
¥23,100 /ケース

RWTOHR14140RDM\_UTP



チークカラー

ラスティックグレード

14(3)×140mm×乱尺

タイプ:乱尺  
入り数:ミックス/2.1m<sup>2</sup>

着色ウレタン

[RWTOHR14140RDM\_UTK]

価格: ¥11,000 /m<sup>2</sup>  
¥23,100 /ケース

RWTOHR14140RDM\_UTK



ウォールナットカラー

ラスティックグレード

14(3)×140mm×乱尺

タイプ:乱尺  
入り数:ミックス/2.1m<sup>2</sup>

着色ウレタン

[RWTOHR14140RDM\_UWL]

価格: ¥11,000 /m<sup>2</sup>  
¥23,100 /ケース

RWTOHR14140RDM\_UWL

# Birch

Flooring

バーチ

無垢フローリング



38



ナチュラルグレード

15×90×1820mm

タイプ:ユニ  
入り数:10枚/1.64m<sup>2</sup>

オイル

[BISUNN15090182\_ONC]

価格: ¥10,100 /m<sup>2</sup>  
¥16,600 /ケース

BISUNN15090182\_ONC



源平グレード

15×90×1820mm

タイプ:ユニ  
入り数:10枚/1.64m<sup>2</sup>

オイル

[BISUNG15090182\_ONC]

価格: ¥10,100 /m<sup>2</sup>  
¥16,600 /ケース

BISUNG15090182\_ONC



ナチュラルグレード

15×120×1820mm

タイプ:ユニ  
入り数:7枚/1.53m<sup>2</sup>

オイル

[BISUNN15120182\_ONC]

価格: ¥10,800 /m<sup>2</sup>  
¥16,600 /ケース

BISUNN15120182\_ONC



ナチュラルグレード

15×120mm×乱尺

タイプ:乱尺  
入り数:ミックス/1.52m<sup>2</sup>

オイル

[BISONN15120RDM\_ONC]

価格: ¥13,800 /m<sup>2</sup>  
¥21,000 /ケース

BISONN15120RDM\_ONC



無垢/床暖房対応

セレクトグレード

15×85×1820mm

タイプ:ユニ  
入り数:10枚/1.55m<sup>2</sup>

オイル

[BISYNS15085182\_ONC]

価格: ¥18,900 /m<sup>2</sup>  
¥29,300 /ケース

BISYNS15085182\_ONC

# Black walnut

Flooring  
ブラックウォールナット

無垢・複合フローリング



40



無垢



**セレクトグレード**  
15×130mm×乱尺  
タイプ:乱尺  
入り数:ミックス/1.64m<sup>2</sup>

**無塗装**  
[BWSONS15130RDM\_NNC]  
価格: ¥26,900/m<sup>2</sup>  
¥44,200/ケース



**ナチュラルグレード**  
15×130mm×乱尺  
タイプ:乱尺 入り数:ミックス/1.64m<sup>2</sup>

**無塗装**  
[BWSONN15130RDM\_NNC]  
価格: ¥24,900/m<sup>2</sup>  
¥40,900/ケース

**オイル**  
[BWSONN15130RDM\_ONC]  
価格: ¥26,500/m<sup>2</sup>  
¥43,500/ケース



**ラスティックグレード**  
15×130mm×乱尺  
タイプ:乱尺 入り数:ミックス/1.64m<sup>2</sup>

**無塗装**  
[BWSONR15130RDM\_NNC]  
価格: ¥20,700/m<sup>2</sup>  
¥34,000/ケース

**オイル**  
[BWSONR15130RDM\_ONC]  
価格: ¥22,200/m<sup>2</sup>  
¥36,500/ケース

複合



床暖房対応

**ナチュラルグレード**  
15(2)×120×1820mm  
タイプ:一枚物  
入り数:7枚/1.53m<sup>2</sup>

**ウレタンマット**  
[BWEYNN15120182\_MNC]  
価格: ¥19,100/m<sup>2</sup>  
¥29,300/ケース



床暖房対応

**ナチュラルグレード**  
15(2)×150×1818mm  
タイプ:一枚物  
入り数:6枚/1.64m<sup>2</sup>

**オイル**  
[BWEYNN15150181\_ONC]  
価格: ¥22,900/m<sup>2</sup>  
¥37,600/ケース



**ラスティックグレード**  
15(2)×189×1820mm  
タイプ:一枚物  
入り数:5枚/1.72m<sup>2</sup>

**無塗装**  
[BWEONR15189182\_NNC]  
価格: ¥19,900/m<sup>2</sup>  
¥34,300/ケース

**オイル**  
[BWEONR15189182\_ONC]  
価格: ¥20,500/m<sup>2</sup>  
¥35,300/ケース

189mm

# Others

Flooring

その他

無垢フローリング

42





西南樺

ナチュラルグレード

15×90×1820mm

タイプ:ユニ

入り数:10枚/1.64m<sup>2</sup>

オイル

[KZSUNN15090182\_ONC]

価格: ¥10,000 /m<sup>2</sup>

¥16,400 /ケース

ウレタン

[KZSUNN15090182\_UNC]

価格: ¥10,000 /m<sup>2</sup>

¥16,400 /ケース

KZSUNN15090182\_ONC



西南樺

ナチュラルグレード

15×120×1820mm

タイプ:ユニ

入り数:7枚/1.53m<sup>2</sup>

オイル

[KZSUNN15120182\_ONC]

価格: ¥10,700 /m<sup>2</sup>

¥16,400 /ケース

KZSUNN15120182\_ONC



西南樺

ラスティックグレード

15×90×1820mm

タイプ:ユニ

入り数:10枚/1.64m<sup>2</sup>

オイル

[KZSUNR15090182\_ONC]

価格: ¥8,000 /m<sup>2</sup>

¥13,200 /ケース

KZSUNR15090182\_ONC



リンゴア

セレクトグレード

15×120×1820mm

タイプ:一枚物

入り数:7枚/1.53m<sup>2</sup>

無塗装

[LGSONS15120182\_NNC]

価格: ¥16,600 /m<sup>2</sup>

¥25,400 /ケース

LGSONS15120182\_NNC



リンゴア

セレクトグレード

15×150×1820mm

タイプ:一枚物

入り数:6枚/1.64m<sup>2</sup>

無塗装

[LGSONS15150182\_NNC]

価格: ¥16,800 /m<sup>2</sup>

¥27,600 /ケース

LGSONS15150182\_NNC



栗

セレクトグレード

15×120mm×乱尺

タイプ:乱尺

入り数:ミックス/1.52m<sup>2</sup>

無塗装

[KRSONS15120RDM\_NNC]

価格: ¥12,400 /m<sup>2</sup>

¥18,900 /ケース

KRSONS15120RDM\_NNC



リンゴア

セレクトグレード

15×120mm×乱尺

タイプ:乱尺

入り数:ミックス/1.52m<sup>2</sup>

無塗装

[LGSONS15120RDM\_NNC]

価格: ¥15,200 /m<sup>2</sup>

¥23,200 /ケース

LGSONS15120RDM\_NNC



リンゴア

セレクトグレード

15×150mm×乱尺

タイプ:乱尺

入り数:ミックス/1.62m<sup>2</sup>

無塗装

[LGSONS15150RDM\_NNC]

価格: ¥15,700 /m<sup>2</sup>

¥25,500 /ケース

LGSONS15150RDM\_NNC

# Others

Flooring

その他

複合フローリング



44



タモ

床暖房対応

セレクトグレード

15(2)×120×1820mm

タイプ:一枚物  
入り数:7枚/1.53m<sup>2</sup>

ウレタンマット

[TMEYNS15120182\_MNC]

価格: ¥18,000 /m<sup>2</sup>  
¥27,600 /ケース

TMEYNS15120182\_MNC



ブラックチェリー

床暖房対応

セレクトグレード

15(2)×120×1820mm

タイプ:一枚物  
入り数:7枚/1.53m<sup>2</sup>

ウレタンマット

[BCEYNS15120182\_MNC]

価格: ¥19,100 /m<sup>2</sup>  
¥29,300 /ケース

BCEYNS15120182\_MNC



メープル

床暖房対応

セレクトグレード

15(2)×120×1820mm

タイプ:一枚物  
入り数:7枚/1.53m<sup>2</sup>

ウレタンマット

[MPEYNS15120182\_MNC]

価格: ¥19,100 /m<sup>2</sup>  
¥29,300 /ケース

MPEYNS15120182\_MNC



アッシュ

床暖房対応

ナチュラルグレード

15(3)×150×1820mm

タイプ:一枚物  
入り数:6枚/1.64m<sup>2</sup>

オイル

[ASEYNN15150182\_ONC]

価格: ¥20,200 /m<sup>2</sup>  
¥33,200 /ケース

ASEYNN15150182\_ONC



サペリ

セレクトグレード

15(3)×189×1820mm

タイプ:一枚物  
入り数:5枚/1.72m<sup>2</sup>

無塗装

[SPEONS15189182\_NNC]

価格: ¥16,500 /m<sup>2</sup>  
¥28,400 /ケース

SPEONS15189182\_ONC

189  
mm



オイル

[SPEONS15189182\_ONC]

価格: ¥17,200 /m<sup>2</sup>  
¥29,600 /ケース



ビッコリー

ラスティックグレード

15(2)×189×1820mm

タイプ:一枚物  
入り数:5枚/1.72m<sup>2</sup>

無塗装

[HKEONR15189182\_NNC]

価格: ¥14,800 /m<sup>2</sup>  
¥25,500 /ケース

HKEONR15189182\_ONC

189  
mm

オイル

[HKEONR15189182\_ONC]

価格: ¥15,400 /m<sup>2</sup>  
¥26,500 /ケース

# Parquet

Flooring

無垢パーケットフローリング



46

TKSPNS15300300\_NNC (チーク無垢) (セレクト) (300角) (無塗装)



チーク

15×300×300mm

タイプ:3方雌実  
入り数:18枚/1.62m<sup>2</sup>

無塗装

[TKSPNS15300300\_NNC]

価格: ¥17,700 /m<sup>2</sup>  
¥28,700 /ケース

TKSPNS15300300\_NNC

※写真は4枚を組み合わせております。



アカシア

15×300×300mm

タイプ:3方雌実  
入り数:18枚/1.62m<sup>2</sup>

無塗装

[ACSPNR15300300\_NNC]

価格: ¥11,600 /m<sup>2</sup>  
¥18,800 /ケース

ACSPNR15300300\_NNC

※写真は4枚を組み合わせております。

# Flooring Herringbone

無垢・複合ヘリンボーンフローリング



48



無垢ヘリンボーン



**ホワイトオーク**  
 15×60×420mm  
 タイプ:3方雌実  
 入り数:65枚/1.64m<sup>2</sup>  
**無塗装**  
 [WOSHNS15060420\_NNC]  
 価格: ¥13,500 /m<sup>2</sup>  
 ¥22,200 /ケース



**チーク**  
 15×60×420mm  
 タイプ:3方雌実  
 入り数:65枚/1.64m<sup>2</sup>  
**無塗装**  
 [TKSHNS15060420\_NNC]  
 価格: ¥17,800 /m<sup>2</sup>  
 ¥29,200 /ケース



**アカシア**  
 15×60×420mm  
 タイプ:3方雌実  
 入り数:65枚/1.64m<sup>2</sup>  
**無塗装**  
 [ACSHNR15060420\_NNC]  
 価格: ¥10,100 /m<sup>2</sup>  
 ¥16,600 /ケース



**マホガニー**  
 15×60×420mm  
 タイプ:3方雌実  
 入り数:65枚/1.64m<sup>2</sup>  
**無塗装**  
 [MSHNS15060420\_NNC]  
 価格: ¥13,500 /m<sup>2</sup>  
 ¥22,200 /ケース



**ブラックウォールナット**  
 15×60×420mm  
 タイプ:3方雌実  
 入り数:65枚/1.64m<sup>2</sup>  
**無塗装**  
 [BWSHNS15060420\_NNC]  
 価格: ¥22,200 /m<sup>2</sup>  
 ¥36,500 /ケース

複合フレンチヘリンボーン



**オーク**  
 15(2)×300×600mm  
 タイプ:3方雌実 入り数:10枚/1.8m<sup>2</sup>  
**無塗装**  
 [NAEHNS15300600\_NNC]  
 価格: ¥14,100 /m<sup>2</sup>  
 ¥25,400 /ケース  
**ウレタン**  
 [NAEHNS15300600\_UNC]  
 価格: ¥14,700 /m<sup>2</sup>  
 ¥26,500 /ケース



**ブラックウォールナット**  
 15(2)×300×600mm  
 タイプ:3方雌実 入り数:10枚/1.8m<sup>2</sup>  
**ウレタン**  
 [BWEHNS15300600\_UNC]  
 価格: ¥21,400 /m<sup>2</sup>  
 ¥38,600 /ケース



**バーチ**  
 15(2)×300×600mm  
 タイプ:3方雌実 入り数:10枚/1.8m<sup>2</sup>  
**ウレタン**  
 [BIEHNG15300600\_UNC]  
 価格: ¥14,700 /m<sup>2</sup>  
 ¥26,500 /ケース

# White Oak Paneling

ホワイト  
オーク

無垢羽目板

50

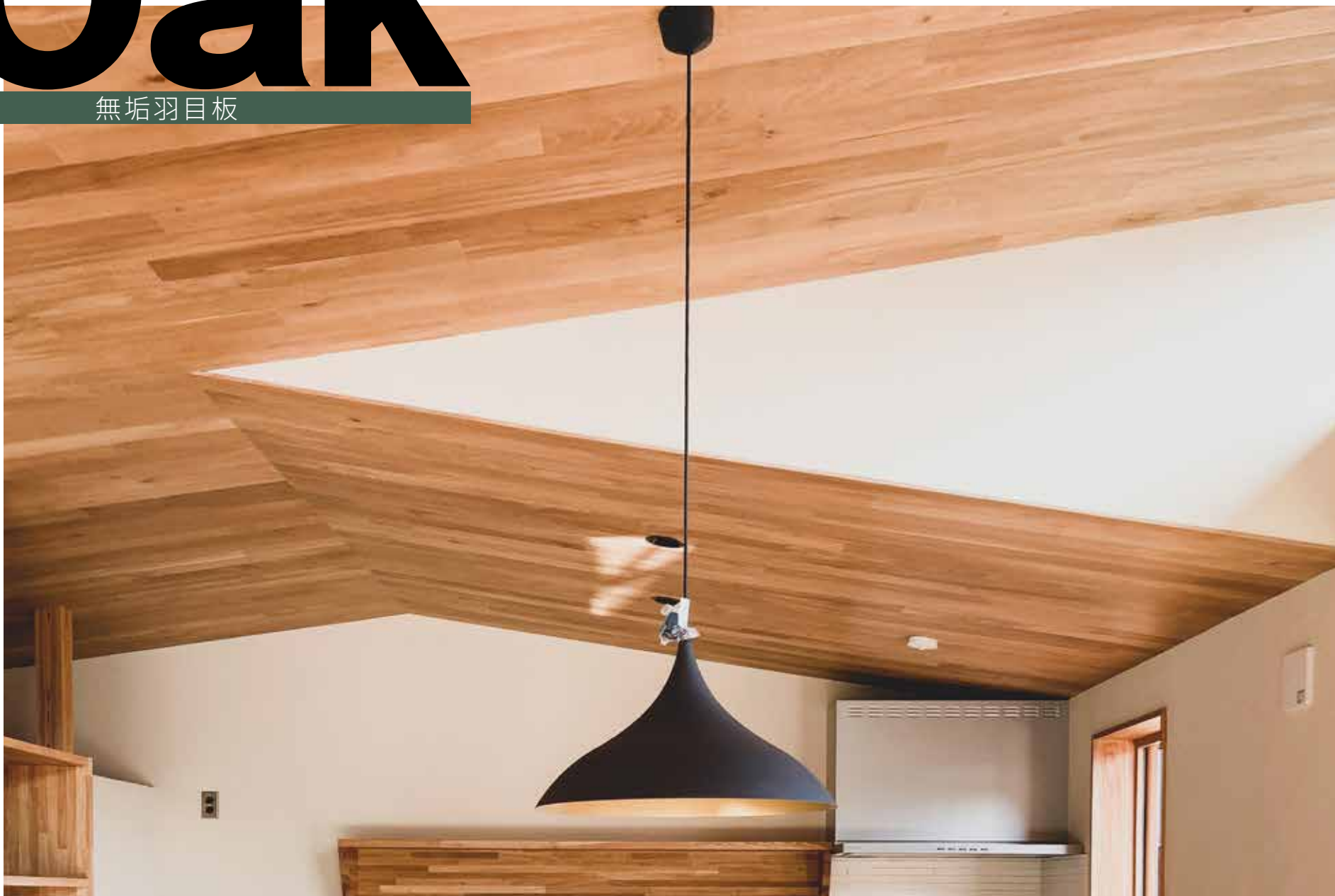

WOSWNN08090182\_ONC (無垢) (ナチュラル) (W90) (オイル)



WOSWNS08090182\_NNC

セレクトグレード

8×90×1820mm	8×90×2130mm	8×90×2440mm
タイプ:一枚物 入り数:10枚/1.64m <sup>2</sup>	タイプ:一枚物 入り数:10枚/1.92m <sup>2</sup>	タイプ:一枚物 入り数:10枚/2.2m <sup>2</sup>
<b>無塗装</b>	<b>無塗装</b>	<b>無塗装</b>
[WOSWNS08090182_NNC] 価格: ¥14,900 /m <sup>2</sup> ¥24,500 /ケース	[WOSWNS08090213_NNC] 価格: ¥14,900 /m <sup>2</sup> ¥28,700 /ケース	[WOSWNS08090244_NNC] 価格: ¥17,200 /m <sup>2</sup> ¥37,900 /ケース



WOSWNN08090182\_NNC

ナチュラルグレード

8×90×1820mm	8×90×2130mm	8×90×2440mm
タイプ:一枚物 入り数:10枚/1.64m <sup>2</sup>	タイプ:一枚物 入り数:10枚/1.92m <sup>2</sup>	タイプ:一枚物 入り数:10枚/2.2m <sup>2</sup>
<b>無塗装</b>	<b>無塗装</b>	<b>無塗装</b>
[WOSWNN08090182_NNC] 価格: ¥12,800 /m <sup>2</sup> ¥21,000 /ケース	[WOSWNN08090213_NNC] 価格: ¥12,800 /m <sup>2</sup> ¥24,600 /ケース	[WOSWNN08090244_NNC] 価格: ¥14,200 /m <sup>2</sup> ¥31,300 /ケース



WOSWNR08090182\_NNC

ラスティックグレード

8×90×1820mm	8×90×2130mm	8×90×2440mm
タイプ:一枚物 入り数:10枚/1.64m <sup>2</sup>	タイプ:一枚物 入り数:10枚/1.92m <sup>2</sup>	タイプ:一枚物 入り数:10枚/2.2m <sup>2</sup>
<b>無塗装</b>	<b>無塗装</b>	<b>無塗装</b>
[WOSWNR08090182_NNC] 価格: ¥11,000 /m <sup>2</sup> ¥18,100 /ケース	[WOSWNR08090213_NNC] 価格: ¥11,000 /m <sup>2</sup> ¥21,200 /ケース	[WOSWNR08090244_NNC] 価格: ¥11,800 /m <sup>2</sup> ¥26,000 /ケース

# Hiba Paneling 米ヒバ

無垢羽目板

52





HBSWNS08088183\_NNC

セレクトグレード

8×88×1830mm	8×88×2440mm	8×88×3050mm	8×88×3660mm
タイプ:一枚物 入り数:10枚/1.62m <sup>2</sup>	タイプ:一枚物 入り数:10枚/2.15m <sup>2</sup>	タイプ:一枚物 入り数:10枚/2.69m <sup>2</sup>	タイプ:一枚物 入り数:10枚/3.22m <sup>2</sup>
<b>無塗装</b>	<b>無塗装</b>	<b>無塗装</b>	<b>無塗装</b>
[HBSWNS08088183_NNC] 価格: ¥21,500 /m <sup>2</sup> ¥34,900 /ケース	[HBSWNS08088244_NNC] 価格: ¥22,000 /m <sup>2</sup> ¥47,300 /ケース	[HBSWNS08088305_NNC] 価格: ¥22,000 /m <sup>2</sup> ¥59,200 /ケース	[HBSWNS08088366_NNC] 価格: ¥22,000 /m <sup>2</sup> ¥70,900 /ケース

# Mahogany Paneling

マホガニー

無垢羽目板



54



ナチュラルグレード

10×90×1800mm	10×90×2100mm	10×90×2400mm	10×90×2700mm	10×90×3000mm
タイプ:一枚物 入り数:10枚/1.62m <sup>2</sup>	タイプ:一枚物 入り数:10枚/1.89m <sup>2</sup>	タイプ:一枚物 入り数:10枚/2.16m <sup>2</sup>	タイプ:一枚物 入り数:10枚/2.43m <sup>2</sup>	タイプ:一枚物 入り数:10枚/2.7m <sup>2</sup>
<b>無塗装</b>	<b>無塗装</b>	<b>無塗装</b>	<b>無塗装</b>	<b>無塗装</b>
[MHSWNN10090180_NNC] 価格: ¥9,900 /m <sup>2</sup> ¥16,100 /ケース	[MHSWNN10090210_NNC] 価格: ¥9,900 /m <sup>2</sup> ¥18,800 /ケース	[MHSWNN10090240_NNC] 価格: ¥11,000 /m <sup>2</sup> ¥23,800 /ケース	[MHSWNN10090270_NNC] 価格: ¥11,000 /m <sup>2</sup> ¥26,800 /ケース	[MHSWNN10090300_NNC] 価格: ¥11,000 /m <sup>2</sup> ¥29,700 /ケース



ナチュラルグレード

10×90×1800mm	10×90×2100mm	10×90×2400mm	10×90×2700mm	10×90×3000mm
タイプ:一枚物 入り数:10枚/1.62m <sup>2</sup>	タイプ:一枚物 入り数:10枚/1.89m <sup>2</sup>	タイプ:一枚物 入り数:10枚/2.16m <sup>2</sup>	タイプ:一枚物 入り数:10枚/2.43m <sup>2</sup>	タイプ:一枚物 入り数:10枚/2.7m <sup>2</sup>
<b>オイル</b>	<b>オイル</b>	<b>オイル</b>	<b>オイル</b>	<b>オイル</b>
[MHSWNN10090180_ONC] 価格: ¥11,000 /m <sup>2</sup> ¥17,900 /ケース	[MHSWNN10090210_ONC] 価格: ¥11,000 /m <sup>2</sup> ¥20,800 /ケース	[MHSWNN10090240_ONC] 価格: ¥12,100 /m <sup>2</sup> ¥26,200 /ケース	[MHSWNN10090270_ONC] 価格: ¥12,100 /m <sup>2</sup> ¥29,500 /ケース	[MHSWNN10090300_ONC] 価格: ¥12,100 /m <sup>2</sup> ¥32,700 /ケース



スリット入り

ナチュラルグレード

10×90×1800mm	10×90×2100mm	10×90×2400mm	10×90×2700mm	10×90×3000mm
タイプ:一枚物 入り数:10枚/1.62m <sup>2</sup>	タイプ:一枚物 入り数:10枚/1.89m <sup>2</sup>	タイプ:一枚物 入り数:10枚/2.16m <sup>2</sup>	タイプ:一枚物 入り数:10枚/2.43m <sup>2</sup>	タイプ:一枚物 入り数:10枚/2.7m <sup>2</sup>
<b>オイル</b>	<b>オイル</b>	<b>オイル</b>	<b>オイル</b>	<b>オイル</b>
[MHSWSN10090180_ONC] 価格: ¥13,200 /m <sup>2</sup> ¥21,400 /ケース	[MHSWSN10090210_ONC] 価格: ¥13,200 /m <sup>2</sup> ¥25,000 /ケース	[MHSWSN10090240_ONC] 価格: ¥14,300 /m <sup>2</sup> ¥30,900 /ケース	[MHSWSN10090270_ONC] 価格: ¥14,300 /m <sup>2</sup> ¥34,800 /ケース	[MHSWSN10090300_ONC] 価格: ¥14,300 /m <sup>2</sup> ¥38,700 /ケース

# Red Cedar Paneling レッドシダー

無垢羽目板

56



RCSWNS08088183\_NNC (無垢) (セレクト) (W88) (無塗装)





RCSWNS08088183\_NNC

セレクトグレード

8×88×1830mm	8×88×2130mm	8×88×2440mm	8×88×3050mm	8×88×3660mm
タイプ:一枚物 入り数:10枚/1.62m <sup>2</sup>	タイプ:一枚物 入り数:10枚/1.88m <sup>2</sup>	タイプ:一枚物 入り数:10枚/2.15m <sup>2</sup>	タイプ:一枚物 入り数:10枚/2.69m <sup>2</sup>	タイプ:一枚物 入り数:10枚/3.22m <sup>2</sup>
<b>無塗装</b>	<b>無塗装</b>	<b>無塗装</b>	<b>無塗装</b>	<b>無塗装</b>
[RCSWNS08088183_NNC] 価格: ¥18,100 /m <sup>2</sup> ¥29,400 /ケース	[RCSWNS08088213_NNC] 価格: ¥18,100 /m <sup>2</sup> ¥34,100 /ケース	[RCSWNS08088244_NNC] 価格: ¥18,600 /m <sup>2</sup> ¥40,000 /ケース	[RCSWNS08088305_NNC] 価格: ¥18,600 /m <sup>2</sup> ¥50,100 /ケース	[RCSWNS08088366_NNC] 価格: ¥18,600 /m <sup>2</sup> ¥59,900 /ケース



RCSWNS11089183\_NNC

セレクトグレード

11×89×1830mm	11×89×2130mm	11×89×2440mm	11×89×3050mm	11×89×3660mm
タイプ:一枚物 入り数:10枚/1.62m <sup>2</sup>	タイプ:一枚物 入り数:10枚/1.88m <sup>2</sup>	タイプ:一枚物 入り数:10枚/2.15m <sup>2</sup>	タイプ:一枚物 入り数:10枚/2.69m <sup>2</sup>	タイプ:一枚物 入り数:10枚/3.22m <sup>2</sup>
<b>無塗装</b>	<b>無塗装</b>	<b>無塗装</b>	<b>無塗装</b>	<b>無塗装</b>
[RCSWNS11089183_NNC] 価格: ¥24,200 /m <sup>2</sup> ¥39,300 /ケース	[RCSWNS11089213_NNC] 価格: ¥24,200 /m <sup>2</sup> ¥45,500 /ケース	[RCSWNS11089244_NNC] 価格: ¥26,400 /m <sup>2</sup> ¥56,800 /ケース	[RCSWNS11089305_NNC] 価格: ¥26,400 /m <sup>2</sup> ¥71,100 /ケース	[RCSWNS11089366_NNC] 価格: ¥26,400 /m <sup>2</sup> ¥85,100 /ケース

# Others

Paneling

その他

無垢羽目板

58



HRSWNS08088183\_NNC (ヘムロック無垢) (セレクト) (W88) (無塗装)

ラオスチーク



LTSWNR10090182\_NNC

ラスティックグレード

10×90×1820mm	10×90×2130mm	10×90×2440mm
タイプ:一枚物 入り数:10枚/1.64m <sup>2</sup>	タイプ:一枚物 入り数:10枚/1.92m <sup>2</sup>	タイプ:一枚物 入り数:10枚/2.2m <sup>2</sup>
<b>無塗装</b>	<b>無塗装</b>	<b>無塗装</b>
[LTSWNR10090182_NNC] 価格: ¥11,000 /m <sup>2</sup> ¥18,100 /ケース	[LTSWNR10090213_NNC] 価格: ¥11,000 /m <sup>2</sup> ¥21,200 /ケース	[LTSWNR10090244_NNC] 価格: ¥11,600 /m <sup>2</sup> ¥25,600 /ケース

ヘムロック



HRSWNS08088183\_NNC

セレクトグレード

8×88×1830mm	8×88×2440mm	8×88×3050mm	8×88×3660mm
タイプ:一枚物 入り数:10枚/1.62m <sup>2</sup>	タイプ:一枚物 入り数:10枚/2.15m <sup>2</sup>	タイプ:一枚物 入り数:10枚/2.69m <sup>2</sup>	タイプ:一枚物 入り数:10枚/3.22m <sup>2</sup>
<b>無塗装</b>	<b>無塗装</b>	<b>無塗装</b>	<b>無塗装</b>
[HRSWNS08088183_NNC] 価格: ¥11,000 /m <sup>2</sup> ¥17,900 /ケース	[HRSWNS08088244_NNC] 価格: ¥11,700 /m <sup>2</sup> ¥25,200 /ケース	[HRSWNS08088305_NNC] 価格: ¥11,700 /m <sup>2</sup> ¥31,500 /ケース	[HRSWNS08088366_NNC] 価格: ¥11,700 /m <sup>2</sup> ¥37,700 /ケース

ナチュラルグレード

8×88×1830mm	8×88×2440mm	8×88×3050mm	8×88×3660mm
タイプ:一枚物 入り数:10枚/1.62m <sup>2</sup>	タイプ:一枚物 入り数:10枚/2.15m <sup>2</sup>	タイプ:一枚物 入り数:10枚/2.69m <sup>2</sup>	タイプ:一枚物 入り数:10枚/3.22m <sup>2</sup>
<b>無塗装</b>	<b>無塗装</b>	<b>無塗装</b>	<b>無塗装</b>
[HRSWNN08088183_NNC] 価格: ¥9,900 /m <sup>2</sup> ¥16,100 /ケース	[HRSWNN08088244_NNC] 価格: ¥10,600 /m <sup>2</sup> ¥22,800 /ケース	[HRSWNN08088305_NNC] 価格: ¥10,600 /m <sup>2</sup> ¥28,600 /ケース	[HRSWNN08088366_NNC] 価格: ¥10,600 /m <sup>2</sup> ¥34,200 /ケース

# Mosaic Panel

モザイクパネル

60



TKMPMR15200500\_NNC  無垢  ラスティックスモール  W200  無塗装



チーク

エロティック

15~25×200×500mm

入り数:10枚/1m<sup>2</sup>

無塗装

[TKMPER25200500\_NNC]

価格: ¥13,900/m<sup>2</sup>

¥13,900/ケース

TKMPER25200500\_NNC



チーク

ラステック スモール

9~15×200×500mm

入り数:10枚/1m<sup>2</sup>

無塗装

[TKMPMR15200500\_NNC]

価格: ¥13,200/m<sup>2</sup>

¥13,200/ケース

TKMPMR15200500\_NNC

## グレードについて



### セレクトグレード

葉節・濃淡などが入ります。  
弱点が比較的少なく、最も高級感漂うグレードです。



### ナチュラルグレード

節・濃淡・若干のパテが入ります。  
木材の特性を活かし、自然な風合いを意識したグレードです。



### ラスティックグレード

節・濃淡・パテが入ります。  
無垢の醍醐味を存分に味わえるグレードです。

## 塗装について

### オイル塗装

植物性の油、ワックス等を混ぜて作られた塗料を使用。表面に塗膜を作らず、木材に浸透させます。塗膜がない分、木材本来の自然感が損なわれません。水や汚れが付きやすく、メンテナンスが必要ですが、プロでなくても簡単に補修が出来ます。

### UV ウレタン塗装

表面をウレタン樹脂などで硬い膜を作り、UV 紫外線で乾燥させます。水や汚れに強いが、傷がついた時はプロでないと補修は難しいです。

### UV オイル塗装

植物性の油、ワックス等を混ぜて作られた塗料を使い、UV 紫外線で乾燥させ、表面を固める塗装です。自然塗装のように仕上げることができ、水や汚れにもやや強いです。

### ウレタン塗装

表面をウレタン樹脂などで硬い膜を作ります。表面をコーティングする為、水や汚れに強いが、傷はプロでないと補修は難しいです。

### インビジブル塗装

無塗装のような自然な風合いや質感を楽しめるウレタン塗装です。

## 表面加工について

### ブラッシング(浮づくり)

木材の表面をワイヤーブラシ等でこすることで素材そのものの風合いを残した立体感のある仕上がりです。

### 名栗加工

木材の表面に独特の削りあとを残す加工で、荒々しさと一貫性のあるデザインが、素材の味をさらに引き出します。

### ハンドスクレイブ

表面に削りあとをつける加工。一枚一枚に手で彫ったような凹凸をつけ、アンティーク感を演出できます。

### 高熱処理

無垢材に水蒸気と熱を用いて特殊な高熱処理をし、寸法の安定性を高める加工。本来の色味を熱処理で変化させて、着色では得られない渋みのある仕上がりになります。

### リップ加工

木材の表面にギザギザの波型をつける加工。見た目が均一になり、締まりのある空間を演出し、滑り止めの効果もあります。

### スリット加工

羽目板の表面に溝を付けた加工で、精巧で上品な印象です。

### 鋸目加工

帯鋸で荒挽きしたようなノコ目跡を残した加工。ランダムな削り跡が自然な風合いをさらに引き出します。

## タイプ(仕様)について



### 一枚物

「厚み」、「巾」、「長さ」につなぎ目のないフローリングのことを一枚物といいます。丸太からそのまま切り出して作るため、綺麗に木目が出ておりダイナミックさがあります。無垢木材ならではの重厚感、高級感を演出してくれます。本物志向のお客様に人気があります。



### ユニ フローリング

長さの異なる木材をフィンガージョイント（クシ状）でたて継ぎしたフローリングをユニといいます。木柄や色合いなど素材の特徴がある程度均一になるようにして、数枚をつなぎ合わせることで、木材を有効活用しています。国内で販売されている無垢フローリングの多くは、このユニタイプになります。



### 乱尺

長さが一定ではなく、様々な長さになっているものが乱尺です。一枚一枚が独立し、それぞれが木の印象を強く表現するので風格が出ます。また短いサイズの製品を一枚一枚組み合わせて貼っていますので、リズムカルな印象が楽しめます。こちらも本物志向のお客様に人気です。



### 寄せ木(FJL)

長さの異なる細かいピースの木材を幅と長さ方向にフィンガージョイント（クシ状等）したフローリングを寄せ木といいます。長いものと短いものが混ざっているのが一般的です。巾方向の継ぎは、150mm 巾を均等に4枚で継ぎ合わせてあれば「4P」といいます。細かな無垢の木片が1枚のフローリングを構成しているので個性的な雰囲気を作り出せます。また無垢の特徴である自然がもつ色の濃淡を楽しむこともできます。

## 構造について



### 無垢フローリング

無垢単層で木そのものの風合いや温もり、天然木の経年変化も楽しめます。



### 複合フローリング（無垢挽板 1mm～3mm以上）

無垢同様に、木そのものの風合いや温もり、天然木の経年変化も楽しめます。合板等の基材と複合しているため、寸法安定性は良いフローリングです。



### 三層

無垢同様に、木そのものの風合いや温もりを楽しめます。中間層と下層にも無垢材を使用した三層構造です。寸法安定性の良いフローリングです。



### 寄せ木(FJL)

小さな無垢材を張り合わせることで作られています。心地よいリズムを生み出します。

## 無垢フローリング等の使用上の注意

無垢フローリング等の特性をご了承の上、十分なご配慮をお客様の責任においてお願いいたします。商品をご検討の際は、下記の注意書き全てに目を通し施工現場環境をご考慮の上、商品をお選びください。

### 【商品をご検討の際の注意】

・無垢フローリング等は、一枚一枚色柄が異なります。印刷物商品との間に風合いの隔たりを生じることもございますので予めご了承ください。

・無垢フローリングは生きています。割れる、反り、曲がる、空く、ヤニが出るといった自然素材特有の現象が現れる可能性があります。特に、乾燥、湿潤、温度差の激しい現場は注意が必要です。

・無垢材のため、ピンヒール（靴のかかと）等による損傷が発生します。特に土足使用の場合は、使用期間にかかわらず、擦り傷等の引っかき傷が発生します。また、木の材質、色、塗装の種類により傷等が目立ちやすい商品もございます。

・紫外線にあたる場所などは色が褪せてきますので、現場環境をご確認の上お願いいたします。

・弊社商品は、自然素材です。色の差や木目の違いは本来のもので、時間が経つにつれ木の色が変化することはご了承ください。

・直貼りの表示がない商品は直貼りには使用できません。

・床暖対応の表示がない商品は、床暖には使用できません。

・無垢フローリング等の商品は内装用です。外装には使用できません。

・継ぎ手及び隣同士の板には多少の段差が生じる場合があります。

・虫害について

無垢フローリング等には、ごく稀にキクイムシ等が発生することがございます。生産時に人工乾燥の工程で大半は処理できますが、薬剤の殺虫ではない為、完全ではありません。また国内にもキクイムシ等が存在するため、どこかで卵を産み付けられる可能性も考えられます。対策としましては、キクイムシ等が出たと思われる穴に殺虫剤を噴霧して様子を見ていただく方法がとられています。キクイムシ等は、天災のため、

万一、ご使用になられたフローリング等に虫害が発生いたしましてもクレームの対象にはなりません。

お客様におかれましては、このことをご理解いただいた上でご採用いただけますようお願いいたします。

### 【施工前の注意】

・納品時に商品の種類、破損等の確認を必ずお願いいたします。施工後、現場塗装後の返品・交換は受けられません。

・無垢製品は、一枚一枚色柄が異なりますので、施工する前に一度全部仮並べをして色柄を調整してから施工してください。また、板表面の節、入皮についてもバランスをお考えになり施工していただくことをおすすめします。

・無垢製品は、性質上、膨張、収縮を防ぐために開梱した状態で必ず一週間以上放置し十分施工現場環境に馴染ませてください。（商品によっては開梱後直ぐに施工する商品もございます）

・無塗装品は塗装前に素地調整、仕上げサンダーがけをしてください。（ブラッシング加工、浮造り加工は除く）

・保管する際には、乾燥角材の上に合板を敷き、その上に横にして保管してください。立てかけたりして保管いたしますと反り、曲がりの原因になります。日光があたる場所、雨があたる場所、温度・湿度が高く高温・高湿になるような場所は避けてください。

・下地の不陸のないことを確認してください。

・フローリングは下地に密着させて施工するため、下地の不陸、段差はそのままフローリング表面の段差、突き上げの原因になりますので、下地の平滑さをご確認ください。また、下地合板の継ぎ目とフローリングの継ぎ目は重ならないようにしてください。

・雨濡れなどの湿った状態の下地には施工しないでください。

・基礎のコンクリートや根太、下地の合板は十分に乾燥していることをご確認ください。

・床下の換気、乾燥が十分でない場合、施工後に暴れ、床鳴り等が発生する恐れがありますので、床下の通風は十分に行ってください。

・床下の湿気による突き上げと腐れ防止のため、床下には必ず建築基準法に基づく換気口（建築基準法施工令 外壁の床下部に壁長さ5メートル以下ごとに300 cm 2以上の換気口設置）を設け、風通しをよくしてください。

・一階や地下室は、湿度が高くなりやすく、製品の反り、膨張、割れの原因になることがあります。湿気が溜まりやすいので無垢製品を使用する場合は、防湿シートや換気口を設けて防水、防湿、換気の対策を十分に施してください。

・大引きは90ミリ角以上、根太は45ミリ角以上の乾燥材を使用しプレナーで平滑に仕上げてください。

大引き間隔は、909ミリ以下、根太間隔は303ミリ以下とし水平レベルを出して施工してください。フローリングは根太と直交するように施工し長手方向のジョイントは根太上にくるようにしてください。

・必ず捨て貼り合板をし合板12ミリ以上の耐水合板を使用してください。また、捨て貼り合板の間を2～3ミリ開けて施工してください。なお、床下の湿気が多い場合は、0.1ミリ厚以上の防水シートを根太と捨て貼り合板の間に敷きこんで施工してください。

### 【施工中の注意】

・フロアータッカー（38ミリ以上）を約45度の角度で小根太にある全ての長さ方向、幅方向の雄実に打ってください。

（ステーブル・フィニッシュはおすすめできません）

（例：長1,820mmに対して6か所程度、巾に対して2～3か所）

・施工は必ず接着剤と釘（水性接着剤は不可）を併用してください。（直貼り用は除く）

・接着剤を使用する際、F☆☆☆☆認定の1液ウレタン樹脂系木質用または1液型変形シリコン樹脂系接着剤を使用してください。（木工ボンド、酢酸ビニルエマルジョン系は使用しないでください。）

・はきだし窓、敷居、見切り等の納めは必ずクリアランス（隙間）をとり、コーキング処理をしてください。

・床材がサッシに直接触れると結露水がしみ込み、反りや狂い、シミの原因になります。

・無垢フローリング等は、水分の吸収、放出による伸び縮みが起こります。反りや隙間を少なくするために下記にご注意ください。

①張り込みの際、壁際についてはギリギリまで壁面に密着させないで巾木で隠れる程度の隙間を設けてください。（図1参照）

②実を強く叩き込みすぎると膨張時に反りや浮き上がり等が生じる場合がございますので強く叩き込みすぎないようにしてください。

フローリング各枚同士の間は隙間を空けてください。（巾方向、長さ方向共に）隙間の幅は名刺1枚～2枚分程度（0.3～0.4ミリ程度）としてください。

伸縮時のフローリングの暴れ防止の為ですので厳守してください。

### 【施工後の注意】

・施工後は、清掃してから養生してください。

・養生をする際にフローリング表面に養生テープ、塗装マスキングテープなどの使用は絶対にしないでください。テープに含まれる粘着物質などがフローリングの表面を損傷する場合があります。

・お引き渡しの際のクリーニングは、乾拭きにてお願いいたします。

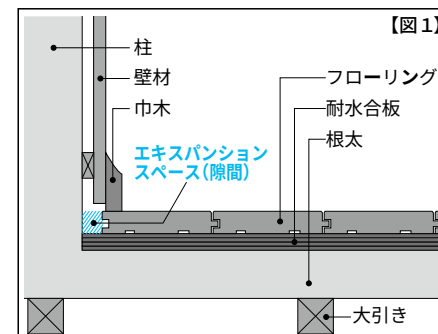



## 床暖房フローリングについて

床暖房フローリングをお使いの場合は“無垢フローリング等の使用上の注意”をご参照の上、下記にもご注意ください。

### 【商品をご検討の際の注意】

- ・無垢・複合（単板貼り）フローリングは通常の無垢フローリング同様に生き物ですので、全く伸縮しない訳ではありません。生活に支障のない範囲の伸縮は必ず起こるものとご了承ください。
- ・床暖フローリングは、床暖使用中に水分を放出して隙間が生じます。夏の休止時には吸湿して膨張しある程度目立たなくなります。
- ・乾燥による表面亀裂が自然発生することがあります。
- ・湿気の多い土地がらや地下室でのご使用は十分に検討のうえご採用をお考えください。
- ・すべての床暖対応商品は土足不可です。
- ・床暖フローリングは、湿温度変化に伴う伸縮により小さな床鳴りが発生する場合がございます。

### 【施工前の注意】

- ・床暖器具の施工にあたっては各床暖メーカー施工マニュアル通りに実施してください。

### 【施工中の注意】

- ・熱伝導に影響が出ますので床暖仕様以外のフローリングと混ぜて一緒に施工しないでください。

※フローリングと熱源の間に必ず 5.5 mm 以上の合板を捨て貼りし段差がないように仕上げてください。（図 2 参照）

- ・熱源に直接フローリングを貼り込み、接着しないでください。

- ・フロアータッカー長さ 38 mm 程度を約 45°の角度で小根太上にある全ての長さ方向、巾方向の雄実に打ってください。（ステーブル・フィニッシュはおすすめできません）エンドマッチは必ず小根太の上にしてください。根太・小根太の上以外には打たないでください。（例 長さ 1820 mm に対して 6 箇所程度、幅に対しては 2 ～ 3 箇所）

### 【ご使用の際の注意】

- ・施工後は急に熱をかけずに 1 ヶ月以上の時間をかけて十分養生を行った上で試運転を行ってください。
- ・ホットカーペットとの併用、絨毯、座布団、布団等の長時間のご使用は避けてください。過熱による床表面のひび割れ、変色、収縮を起こす原因となるおそれがあります。
- ・フローリングは過度な湿気状態が続きますと、塗装の有無、乾燥具合を問わずカビや染みが発生することもあります。これらの発生度合いは、現場の気候や商品引き渡し後の保管方法・施工の状況・塗装メンテナンスによって異なります。木材という天然素材の特性をご理解の上、ご使用の際には十分なご配慮をお客様の責任において、お願いいたします。
- ・施工後の床暖房運転時のフローリングの床下温度は 27°C 以下でご使用ください。限度を超えての使用はフローリング材の反り・割れ・変形・変色を起こす原因となる恐れがあります。
- ・床暖房器具の運転期間は、室内湿度を 60 ～ 70% の範囲に保つようにしてください。限度を超えての使用はフローリング材の反り・割れ・変形・変色を起こす原因となる恐れがあります。

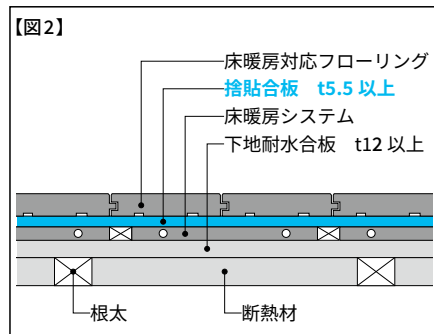

## メンテナンス及びその他注意

外線に直接あたる場所は色が褪せてきますので、できるだけ避けてください。

・醤油やケチャップなどの色のついた汚れは洗剤で速やかに拭き取ってください。

・無垢フローリング等は過度の湿気状態が続きますと塗装の有無や乾燥具合を問わずカビやシミが発生することもあります。これらの発生度合いは、現場の気候や施工の状況、塗装メンテナンスによって異なります。無垢材という特性をご了承の上、十分にご配慮をお客様においてお願いいたします。

・日常のお手入れは掃除機などでゴミや埃を除去し化学薬品を含まないモップや雑巾で乾拭きでお願いいたします。また、水を含ませたモップや雑巾は表面の毛羽立ち、反り、塗装の剥がれ、変形の原因になります。表面の乾きが気になりますようでしたら、油性の木質フローリング用ワックスをお使いください。

・水濡れに十分ご注意ください。水濡れのまま放置しますとシミや割れ、膨れの原因になります。

・台所での洗い物の際に洗剤がフローリングに付着しますと、製品の美観及び品質を損なうことがありますので十分にご注意をお願いいたします。

・適切な保護材を使用しない重厚な家具や器具、衝撃によるダメージ、ハイヒールなどの先の尖ったかかと、スパイクヒール、石や砂利、ペットの爪などによる傷やその他引掻いての傷は保証の限りではありません。

・無垢フローリング等は、天然木の性質上、施工後直ぐに、また通常的环境の変化によって寸法に変化が生じることがあります。このような自然の変化については保証の限りではありません。

・ペットの排泄物は、変色、変質する場合がありますので、すぐに拭き取ってください。

・キャスター・重量物、机、椅子等には、カーペット、敷板、ゴムキャップなどで覆いフローリングを保護してください。

・フローリングの近くにストーブや温風器、暖炉、ホットカーペット等を設置、置きますと熱や温風が当たることにより木が痩せて隙間が空いたり反ったり表面が割れたりする恐れがありますのでご注意ください。ホットカーペットなどを直接フローリングの上に敷いての使用を避けてください。

・木は生きた自然素材です。色の差や木目の違いは本来のもので、時間が経つにつれ、木の色が変化することはご了承ください。

・弊社在庫から出荷されて以降、フローリング等が虫害にあっても保証するものではありません。

・高温、過度の乾燥、湿気にフローリングがさらされたり、モップがけなどの水の使用、適切でない外部排水設備、破損した水道配管などその他水分にさらされたりすることによるフローリングの傷みはこの保証の限りではありません。

・剥離剤や溶剤は使用しないでください。フローリングを損傷する原因になります。

・フロアーコーティングは弊社では検証出来ていない為、お勧めしておりません。

### 発行元

株式会社エフトレーディング (EF TRADING CO.,LTD.)  
〒 236-0031 神奈川県横浜市金沢区六浦 5-6-1  
TEL 045-788-8645 FAX 045-788-8652  
WEB <http://www.ecokenzai.com>

### 免許登録

第一種登録木材関連事業者（登録番号：JPIC-CLW- I -19 号）  
第二種登録木材関連事業者（登録番号：JPIC-CLW- II -19 号）  
加盟団体  
一般社団法人 日本フローリング工業会（正会員）  
公益社団法人 日本合板検査会（正会員）

### 《注意事項》

- 表示価格は消費税・運賃を含んでおりません。
- 価格は 2024 年 10 月時点のものです。場合により、予告なく変更する場合がございます。
- 掲載の写真は印刷のため実物と色・柄が異なることがあります。実物のサンプルなどで確かめください。

本建材に関するお問い合わせは